

# PSW 30x/32x-14

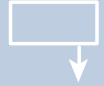

## PSW 30x / 32x-14 (mit Hohlwelle)

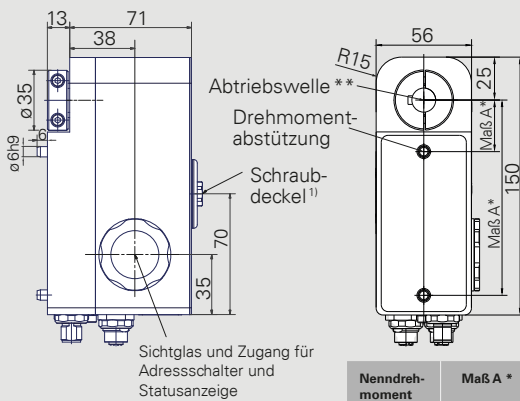

¹ mit darunterliegender mitlaufender Handverstellwelle mit Innensechskant SW 6/8 tief

Nennrehmoment	Maß A *	Abtriebswelle **
< 10 Nm	30 ±0,1 mm	Ø14H7/20 tief
≥ 10 Nm	113,5 ±0,1 mm	Ø14H7/20 tief mit Passfedernut DIN 6885-A5x12

## PSW 30x / 32x-14 V (mit Vollwelle)

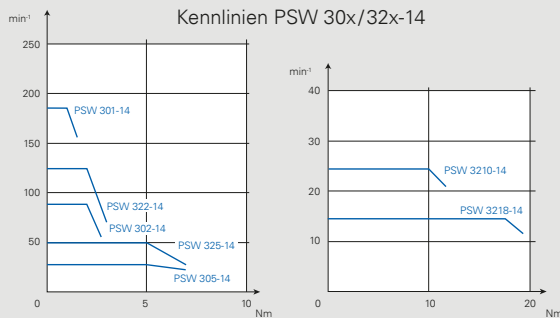
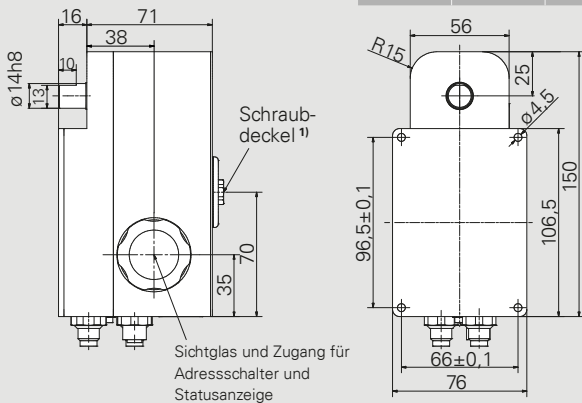

Maße in mm.  
Für Details zu Anschlüssen siehe auch die Betriebsanleitung.

Produkt	Nennrehmoment (x)	Selbsthalte- moment (bestromt)	Nenn- drehzahl
PSW 301-14	1 Nm	0,5 Nm	180 min <sup>-1</sup>
PSW 302-14	2 Nm	1 Nm	90 min <sup>-1</sup>
PSW 305-14	5 Nm	2,5 Nm	35 min <sup>-1</sup>
PSW 322-14	2 Nm	1 Nm	125 min <sup>-1</sup>
PSW 325-14	5 Nm	2,5 Nm	50 min <sup>-1</sup>
PSW 3210-14	10 Nm	5 Nm	25 min <sup>-1</sup>
PSW 3218-14	18 Nm	9 Nm	14 min <sup>-1</sup>

Einschaltdauer	20 % (Basiszeit 600s) bei Nennrehmoment
Betriebsart	S3
Versorgungsspannung	24 VDC ± 10 % galvanische Trennung zwischen Steuer- und Leistungsteil und Bus
Nennstrom	PSW 30x: 2,5 A, PSW 32x: 3,2 A
Stromaufnahme Steuerung	0,1 A
Positioniergenauigkeit absolute Positionserfassung erfolgt direkt an der Abtriebswelle	0,9°
Stellbereich	250 Umdrehungen <sup>3)</sup> keine mechanische Begrenzung
Schockfestigkeit nach IEC/DIN EN 60068-2-27	50g 11ms
Vibrationsfestigkeit nach IEC/DIN EN 60068-2-6	10..55 Hz 1,5 mm / 55..1.000 Hz 10g / 10..2.000 Hz 5g
Abtriebswelle	14 mm Vollwelle (nicht für PSW32x ≥10Nm) oder 14 mm Hohlwelle mit Klemmring (für PSW32x ≥10Nm mit Nut für Passfeder)
Bremse	optional (Haltemoment = Nennrehmoment)
Max. zul. Axialkraft	20 N
Max. zul. Radialkraft	40 N
Umgebungstemperatur	0..45°C
Lagertemperatur	-10..70°C
Schutzart	IP68 im Stillstand IP66 während des Drehbetriebs
Material	Edelstahl
Gewicht	2000 g
Zertifizierung	CE / UKCA, optional: NRTL optional: STO mit/ohne Testpulse <sup>2)</sup>

<sup>2)</sup> STO: nur für EtherCAT, EtherNet/IP, POWERLINK, PROFINET, ohne galvanische Trennung der Versorgungsspannung

<sup>3)</sup> Bei Psx 3xx mit IO-Link kann der Fahrbereich um ein Vielfaches des absoluten Messbereichs von 256 Umdrehungen vergrößert und ein teilabsoluter Verfahrbereich von über 500.000 Umdrehungen realisiert werden.



## So konfigurieren Sie sich Ihr passendes Positioniersystem



Zur Bestellung unserer Standardprodukte können Sie die Grafiken rechts zur ersten Leistungseinschätzung der Produkte und den dazugehörigen Bestellschlüssel der 3er Familie nutzen. Anhand eines Beispiels wird der Bestellprozess unterhalb beschrieben.

- A** Wählen Sie aufgrund Ihrer Einsatzbedingungen die passende **Ausführung**
- B** **Bauart:**
  - Quer- oder Längsbauforn (Wert gerade oder ungerade)
  - maximales Nenndrehmoment (x) - zur Orientierung siehe Kennliniendarstellung
  - Abtriebswelle (8 oder 14) und Voll- oder Hohlwelle
- C** Benötigtes Protokoll/Schnittstelle (**Buskommunikation**) auswählen
- D** integrieren Sie die für Sie wesentlichen **Anschlüsse**
- E** bei Bedarf wählen Sie eine **Bremse** aus (ohne Bremse wählen Sie 0)
- F** benötigte **Zertifikate** auswählen
- G** **IP-Schutzart** auswählen

Beispielsweise würde ein Edelstahlgehäuse (PSW), die Bauform 30x, ein maximales Nenndrehmoment von 2 Nm und eine 8er Hohlwelle benötigt (302-8). Neben IO-Link, werden die Standardanschlüsse benötigt, keine Bremse, das CE/ UKCA Zertifikat und IP65.

→ Bestellcode **PSW 302-8-IO-0-0-0-65**

## Drehmomente und Drehzahlen

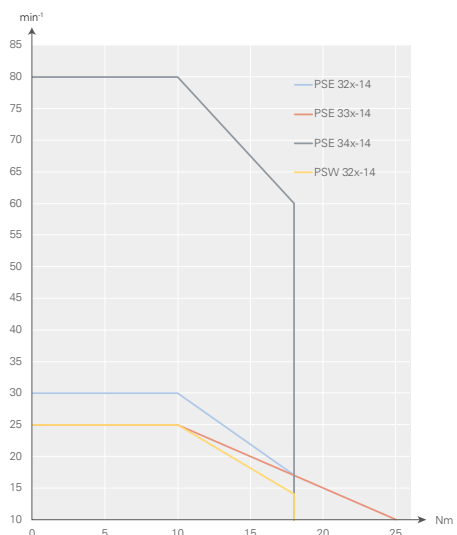
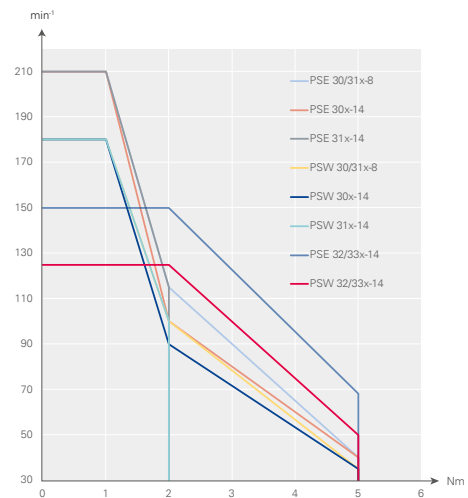



## Bestellschlüssel PSE / PSW 3er Familie



	A	B	C	D	E	F	G
	Ausführung	Bauart	Buskommunikation	Anschlüsse	Bremse	Zertifizierung	IP-Schutzart
Positioning System <b>Efficient</b>	PSE	30x-8 30x-8 V 30x-14 30x-14 V 31x-8 31x-8 V 31x-14 31x-14 V 32x-14	CA: CANopen DP: PROFIBUS DP DN: DeviceNet <sup>1)</sup> MB: Modbus RTU <sup>1)</sup> SE: Sercos EC: EtherCAT PN: PROFINET	0: Standard <sup>2)</sup> T: Standard mit Tippstasten- stecker <sup>1)</sup> Y: Einstecker, Y-codiert <sup>1)</sup> Z: Einstecker, Y-codiert, mit Tipp- stasten- stecker <sup>1)</sup>	0: ohne M: mit <sup>3)</sup>	0: CE / UKCA N: NRTL + CE / UKCA S: STO + CE / UKCA ohne Testpulse <sup>1)</sup> T: STO + CE / UKCA mit Testpulse <sup>1)</sup> Y: STO + NRTL + CE / UKCA ohne Test- pulse <sup>1)</sup> Z: STO + NRTL + CE / UKCA mit Testpulse <sup>1)</sup>	54: IP 54 <sup>1)</sup> 65: IP 65 <sup>1)</sup> 68: IP 68 <sup>4)</sup>
Positioning System <b>Washable</b>	PSW	32x-14 V 33x-14 33x-14 V 34x-14 <sup>5)</sup>	EI: EtherNet/IP PL: POWERLINK IO: IO-Link				

Ausrichtung der Abtriebswelle/Bauform	Neendrehmoment	Abtriebswelle
30  quer	<b>x</b> = 1 Nm	8 = 8 mm Hohlwelle 14 = 14 mm Hohlwelle
31  längs	<b>x</b> = 2 Nm	
32  quer	<b>x</b> = 5 Nm	8 V = 8 mm Vollwelle <sup>1)</sup> 14 V = 14 mm Vollwelle <sup>1)</sup>
33  längs	<b>x</b> = 10 Nm	
34  quer	<b>x</b> = 18 Nm	
	<b>x</b> = 25 Nm <sup>5)</sup>	

<sup>1)</sup> Nicht standardmäßig für alle Ausführungen / Buskommunikation vorhanden. Sprechen Sie bitte unseren Vertrieb an.

<sup>2)</sup> Als Standard gelten 3 Stecker / Buchsen (außer bei IO-Link oder Y-codiertem Stecker)

<sup>3)</sup> nur für Varianten mit 14 mm Abtriebswellen

<sup>4)</sup> nur für PSW

<sup>5)</sup> nur für PSE

Die jeweiligen Standardkombinationen entnehmen Sie bitte den Datenblättern.











Bestellen Sie unter **+49 7661 3963-0** oder per E-Mail an **info@halstrup-walcher.de**.

Unter **www.halstrup-walcher.de/kontakt** finden Sie weitere Ansprechpartner.



# Zubehör der Positioniersysteme

Die hier abgebildeten Stecker können für alle Gerätetypen (PSE/PSW) verwendet werden. Bei PSE (IP 54/IP65) werden dadurch die IP-Schutzarten gewährleistet. Gerne helfen wir Ihnen bei Bedarf auch bei einem PSW (IP68) einen passenden Gegenstecker zu finden – sprechen Sie uns an.

Buskommunikation	Versorgungsstecker (+ Datenbusstecker) (für Option 0) <sup>1)</sup>	Versorgungsstecker + Datenbusstecker + Tipptastenstecker	Kabel
CANopen	 Stecker: Best.-Nr. 9601.0060	 Stecker: Best.-Nr. 9601.0062	
PROFIBUS DP			
Modbus RTU			
DeviceNet	 Stecker: Best.-Nr. 9601.0088	 Stecker: Best.-Nr. 9601.0090	<b>Auf Anfrage</b> 
Sercos	 Stecker: Best.-Nr. 9601.0112	 Stecker: Best.-Nr. 9601.0317	
EtherCAT			
PROFINET			
EtherNet/IP			
POWERLINK			
IO-Link	 Stecker: Best.-Nr. 9601.0107		

<sup>1)</sup> vgl. im Bestellschlüssel unter D

Auf Anfrage bieten wir geeignete Adapterhülsen zur Anpassung auf verschiedene Spindeldurchmesser an.

Schraubkappe zum Abdecken des zweiten Busanschlusses (für PSE/PSW). Nicht geeignet für PSE mit IE Interface.

**Best.-Nr. 9601.0176**



Tipptastenbox  
(im Bestellschlüssel Option T in Sektion D)

**Best.-Nr. 9601.0241**

## Software

Nutzen Sie unsere Funktionsbausteine, Beschreibungsdateien oder Inbetriebnahmetools zu den verschiedenen Industrieprotokollen. Die Dateien können Sie über [www.halstrup-walcher.de/software](http://www.halstrup-walcher.de/software) herunterladen. Dafür geben Sie in dem erscheinenden Dropdown Menü Ihr spezifisches Produkt ein und wählen in der Tabansicht den Reiter Software aus. Danach stehen Ihnen die Softwarekomponenten zur Verfügung.

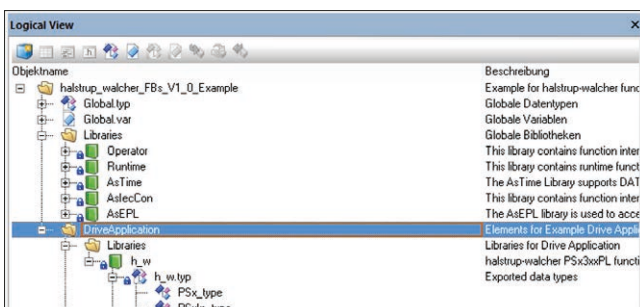

## Sie wollen unsere Produkte aus der Nähe sehen?

Wir sind auch auf zahlreichen Fachmessen vertreten und beraten Sie gerne. Besuchen Sie uns Vorort und lassen Sie uns gemeinsam die ideale Lösung finden. Unsere aktuellen Messetermine und Produktnews finden Sie unter:



[www.halstrup-walcher.de/de/news/](http://www.halstrup-walcher.de/de/news/)