



Prodotto	Coppia nominale (x)	Coppia di tenuta (alimentato)	Numero di giri nominale
PSE 311-8	1 Nm	0,5 Nm	210 min <sup>-1</sup>
PSE 312-8	2 Nm	1 Nm	115 min <sup>-1</sup>
PSE 315-8	5 Nm	2,5 Nm	40 min <sup>-1</sup>

Durata d'inserzione	30 % (tempo base 300 s)
Modalità operativa	S3
Alimentazione	24 VDC ± 10 % separazione galvanica di unità di controllo e unità di potenza e bus
Corrente nominale	2,3 A
Corrente assorbita unità di controllo	0,1 A
Precisione di posizionamento posizione assoluta rilevata direttamente sull'albero di uscita	0,9°
Corsa	250 giri senza limitazione meccanica
Resistenza agli urti secondo IEC / DIN EN 60068-2-27	50 g 11 ms
Resistenza alle vibrazioni secondo IEC / DIN EN 60068-2-6	10 .. 55 Hz 1,5 mm/ 55 .. 1 000 Hz 10 g/ 10 .. 2 000 Hz 5 g
Albero di uscita	albero cavo da 8 mm con collare di serraggio
Max. carico assiale ammiss.	20 N
Max. carico radiale ammiss.	40 N
Temperatura ambiente	0 .. 45 °C
Temperatura di stoccaggio	-10 .. 70 °C
Grado di protezione	IP54 (IP65 a richiesta)
Peso	850 g
Prove	CE / UKCA, opzionale: NRTL, Opz. STO con / senza impulsi test <sup>1)</sup>

<sup>1)</sup> STO: solo per EtherCAT, EtherNet/IP, POWERLINK, PROFINET, senza isolamento galvanico della tensione di alimentazione

Spioncino e accesso per selettore e indicatore di stato

Supporto coppia

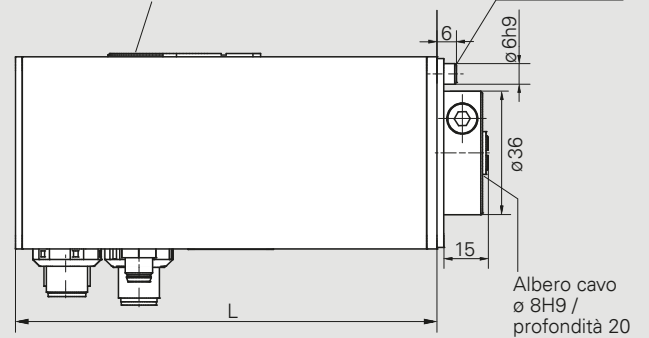

	L
PSE 311/312	115
PSE 311/312 in IO-Link	100
PSE 315	123
PSE 315 in IO-Link	108

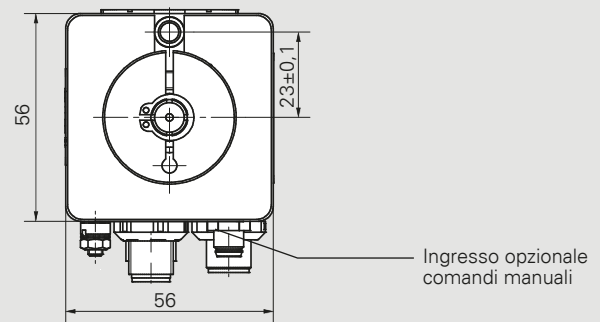

Curva caratteristica PSE 31x-8

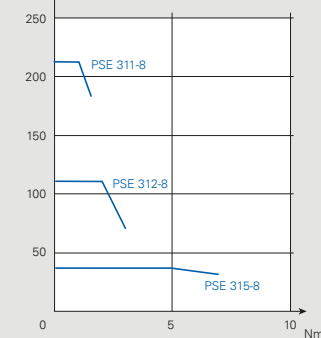

Dimensioni in mm.  
Per dettagli sui collegamenti rif. manuale d'istruzioni



## Come scegliere il sistema di posizionamento più adatto?



Per ordinare i nostri prodotti standard, è possibile utilizzare i grafici a destra per una valutazione iniziale delle prestazioni dei prodotti e il codice d'ordine corrispondente della serie 3. Il processo di ordinazione è descritto di seguito con un esempio.

- A** Scegliete l'**esecuzione** giusta in base alle vostre condizioni operative
- B** **Modello:**
  - Disegno trasversale o longitudinale (valore pari o dispari)
  - coppia massima nominale (x) - per la scelta vedere il diagramma a destra
  - albero di uscita (8 o 14) e albero pieno o cavo
- C** Protocollo / interfaccia richiesti (**comunicazione bus**)
- D** Scegliere i **collegamenti**
- E** Se necessario, selezionare un **freno** (senza freno selezionare 0)
- F** Selezionare la **certificazione** se richiesta
- G** Selezionare la **classe di protezione IP**

In questo caso, ad esempio, è richiesta una custodia in acciaio inox (PSW) che già offre una protezione IP65, il design 30x con uscita albero a 90°, una coppia nominale massima di 2 Nm e un albero cavo da 8mm di diametro. andrà poi scelto il Bus di comunicazione tra i 10 disponibili, eventuali certificazioni diverse da CE ( UCKA).

→ Codice di ordinazione **PSW 302-8-IO-0-0-0-65**

## Coppie e numero di giri

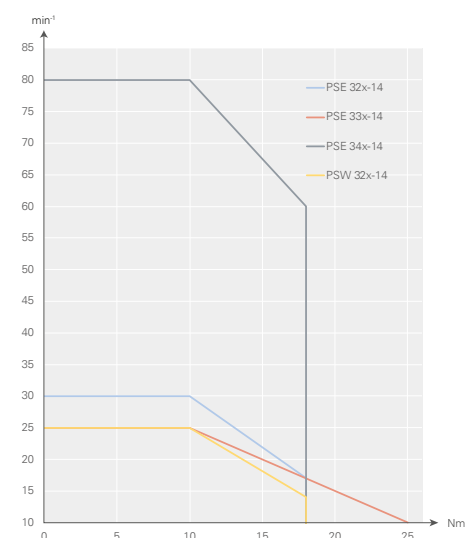
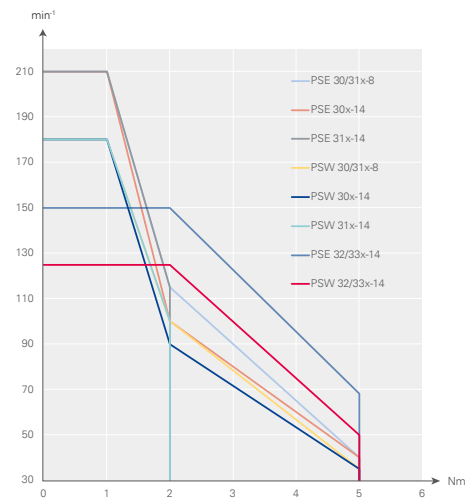



### Codice di ordinazione PSE / PSW serie 3



	A	B	C	D	E	F	G
	Esecuzione	Modello	Comunicazione bus	Collegamenti	Freno	Certificazione	Classe di protezione IP
Positioning System <b>Efficient</b>	PSE	30x-8 30x-8 V 30x-14 30x-14 V 31x-8 31x-8 V 31x-14 31x-14 V 32x-14 32x-14 V 33x-14 33x-14 V 34x-14 <sup>5)</sup>	CA: CANopen DP: PROFIBUS DP DN: DeviceNet <sup>1)</sup> MB: Modbus RTU <sup>1)</sup> SE: Sercos EC: EtherCAT PN: PROFINET EI: EtherNet/IP PL: POWERLINK IO: IO-Link	O: standard <sup>2)</sup> T: standard con comandi manuali <sup>1)</sup> X: Connettore codifica L <sup>1)</sup> Y: connettore singolo, a codifica Y <sup>1)</sup> Z: connettore singolo, a codifica Y, con comandi manuali <sup>1)</sup>	O: senza M: con <sup>3)</sup>	O: CE / UKCA N: NRTL + CE / UKCA S: STO + CE / UKCA senza impulsi di test <sup>1)</sup> T: STO + CE / UKCA con impulsi di test <sup>1)</sup> Y: STO + NRTL + CE / UKCA senza impulsi di test <sup>1)</sup> Z: STO + NRTL + CE / UKCA con impulsi di test <sup>1)</sup>	54: IP 54 <sup>1)</sup> 65: IP 65 <sup>1)</sup> 68: IP 68 <sup>4)</sup>
Positioning System <b>Washable</b>	PSW						

Forma/tipo	Coppia	Albero di uscita
30  trasversale	<b>x</b> = 1 Nm	
31  longitudinale	<b>x</b> = 2 Nm	8 = 8 mm albero cavo
32  trasversale	<b>x</b> = 5 Nm	14 = 14 mm albero cavo
33  longitudinale	<b>x</b> = 10 Nm	8 V = 8 mm albero pieno <sup>1)</sup>
34  trasversale	<b>x</b> = 18 Nm	14 V = 14 mm albero pieno <sup>1)</sup>
	<b>x</b> = 25 Nm <sup>5)</sup>	

<sup>1)</sup> Disponibile come standard solo per alcune versioni / bus di comunicazione. Contattare il nostro ufficio vendite.

<sup>2)</sup> Lo standard è 2 connettori bus e 1 di alimentazione (eccetto versioni IO-Link o connettore a Y)

<sup>3)</sup> solo per le varianti con alberi di uscita da 14 mm

<sup>4)</sup> solo per PSW









<sup>5)</sup> solo per PSE

Consultare le schede tecniche delle rispettive combinazioni standard.



## Accessori per sistemi di posizionamento

I connettori qui illustrati possono essere utilizzati per i modelli della serie 3 (PSE / PSW). Per PSE (IP 54 / IP 65), questo garantisce le classi di protezione IP. Se necessario, saremo lieti di aiutarvi a trovare un connettore di accoppiamento adatto per un PSW (IP 68) - contattateci.

Comunicazione via bus	Connettore d'alimentazione (+ connettore bus di dati) (per opzione 0) <sup>1)</sup>	Connettore d'alimentazione + connettore bus di dati + connettore per tasti a sfioramento	Connettore singolo
CANopen	 Set di connettori: Cod. art. 9601.0060	 Set di connettori: Cod. art. 9601.0062	
PROFIBUS DP			
Modbus RTU			
DeviceNet	 Set di connettori: Cod. art. 9601.0088	 Set di connettori: Cod. art. 9601.0090	<b>Su richiesta</b> 
Sercos	 Set di connettori: Cod. art. 9601.0112	 Set di connettori: Cod. art. 9601.0317	
EtherCAT			
PROFINET			
EtherNet/IP			
POWERLINK			
IO-Link	 Set di connettori: Cod. art. 9601.0107		

<sup>1)</sup> cfr. il codice di ordinazione sotto D

Su richiesta, offriamo anche adattatori per accoppiamento diversi diametri di mandrino.



Cappuccio svitabile per coprire il secondo collegamento bus (per PSE/PSW)

**Cod. art. 9601.0176**



Pannello di controllo con pulsanti (Solo per modelli completi di opzione T nella colonna D della tabella a pagina 29)

**Cod. art. 9601.0241**

## Software

Per disporre dei nostri file descrittivi, dei Function Blocks e degli altri strumenti software per i diversi protocolli industriali potrete collegarvi al nostro sito alla pagina [www.halstrup-walcher.de/it/software](http://www.halstrup-walcher.de/it/software)

Selezionate il prodotto specifico dal menu e la scheda del software per scaricare i file desiderati.

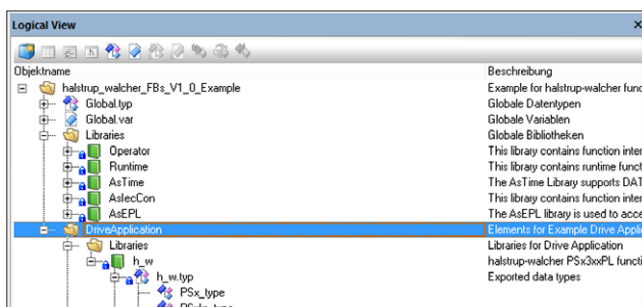

## Volete vedere da vicino i nostri prodotti?

Siamo presenti in numerose fiere e saremo lieti di consigliarvi. Venite a trovarci in loco e troviamo insieme la soluzione ideale. Le date delle nostre fiere e le novità sui prodotti sono disponibili al seguente indirizzo



[www.halstrup-walcher.de/it/news/](http://www.halstrup-walcher.de/it/news/)